

Hammer®



F3

Une extrême puissance et un excellent confort d'utilisation!

Toupie à arbre inclinable pour des performances inégalées et un confort de travail optimal !

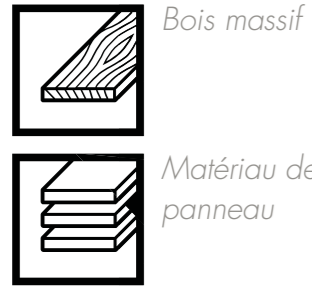

Le changement rapide des 4 vitesses de rotation, des possibilités de réglage précis et rapide, un guide de toupie professionnel, un arbre de toupie inclinable et un chariot de tenonage : la F3 vous offre une technologie de pointe et un concept de machine qui satisfait aux exigences les plus élevées et ce à un prix très bas !

Hammer®

Les points forts en un seul coup d'oeil

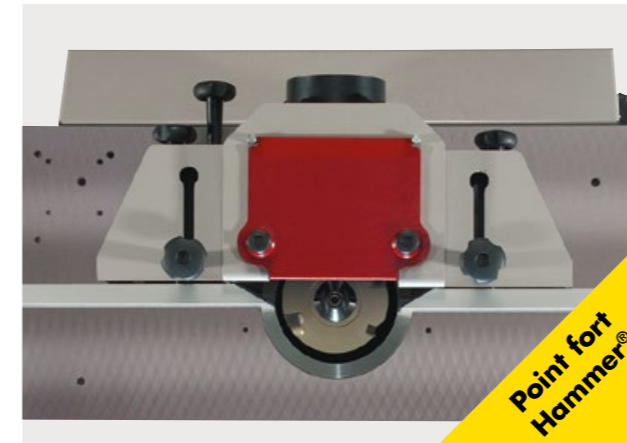

Fonte massive - la table de fraisage Hammer

Absolument anti-vibration, précise sur tous les travaux de fraisage : la table de fraisage en fonte grise est rainurée et ultra résistante à la torsion. Avec ses 180 mm, l'ouverture de la table de fraisage permet l'utilisation de larges diamètres d'outils en même temps. Des trous de fixation préparés avec un filetage permettent le montage rapide d'un entraîneur.

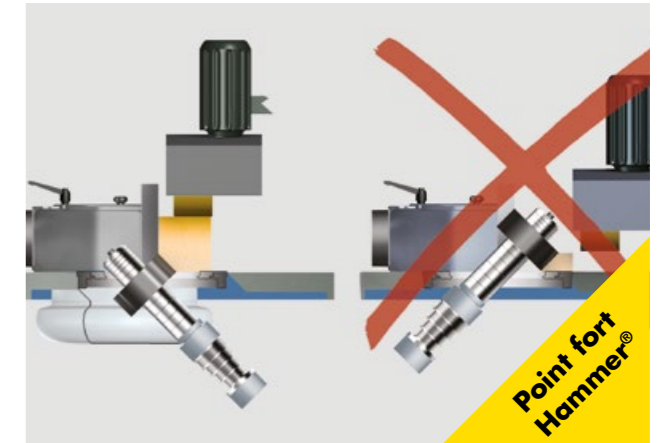

Le système Felder permet une véritable inclinaison vers l'arrière de l'arbre de toupie et ce avec un grand confort d'utilisation:

- » Travail sûr
- » Autorise toutes les tailles de pièces à usiner
- » permet l'utilisation d'un entraîneur sans aucun problème
- » Résultat d'usinage parfait
- » Parfait dégagement des copeaux



Système de changement de l'arbre de toupie MF

En un tour de main, vous changez le diamètre de l'arbre de toupie sans perdre les réglages.

Des détails convaincants



Hammer – Faites le bon choix pour de nombreuses années

Stabilité, fonctionnalité et fiabilité autrichienne – Les machines pour le travail du bois Hammer sont des produits haut de gamme de la maison Felder. Hammer produit depuis 1997 des machines haut de gamme à un prix abordable pour l'artisanat et l'industrie. Les modèles spécialement conçus pour cette catégorie de clients ont été développés en version basic, winner et perform afin de répondre aux diverses demandes par des solutions adaptées en termes de prix. Des dizaines

d'années d'expérience dans la construction mécanique, le savoir-faire autrichien, des normes de qualité très stricts et des solutions systèmes Felder efficaces sont la garantie de machines de haute qualité et de résultats exceptionnels, offrant une entière satisfaction pour de nombreuses années. De l'artisan du bois passionné à l'utilisateur professionnel exigeant - chacun trouvera chez Hammer la machine dont il a besoin pour ses projets.

... pourquoi vous décider maintenant pour une machine HAMMER:

- » Rapport qualité-prix sensationnel
- » Le bon choix pour de nombreuses années
- » Technique de pointe
- » Tables en fonte d'acier massive et agrégats
- » Des solutions spécifiques uniques et de qualité sur les équipements standard
- » Finition irréprochable grâce aux exigences élevées de qualité
- » Grand confort d'utilisation
- » Design classique
- » Qualité et précision «made in Austria»
- » Fonctionnalité compacte
- » Parfaitement mobile
- » Encombrement minimal
- » Possibilité d'adaptation ultra rapide



Stabilité et faible souplesse - l'agrégat de fraisage Hammer

Haute précision lors des travaux classiques de fraisage ou lors de l'insertion d'outils de fraisage lourds - L'agrégat de fraisage Hammer garantit une grande souplesse et la plus exacte précision. Diamètre de l'arbre de toupie de 30 mm. Les éléments de commande disposés ergonomiquement et la simplicité du changement d'outil convainquent jour après jour, lors de chaque utilisation. Quatre vitesses sélectionnables, 3000/6000/8000 et 10.000 tours/min permettent d'assurer les vitesses de coupe optimales des différents diamètres d'outils de fraisage. Un détail important standard sur les machines Hammer : la rotation à droite et à gauche de l'arbre de toupie pour votre sécurité.

En cas de besoin : ajustage des dimensions de la table à la pièce à usiner

Travailler des pièces lourdes et de grandes dimensions sans assistant ? Aucun problème avec une Hammer ! Le système de rallonge de table Hammer a largement fait ses preuves à travers le monde. Il vous permet de monter des rallonges de table en quelques gestes et sans outils. Les surfaces de travail peuvent ainsi être allongées de 400 mm ou 800 mm de chaque côté de la table. Vous pouvez ainsi allonger votre table de jusqu'à 1600 mm !





Broche de défonçage

Le standard : arbre de toupie Ø 30 mm pour les outils de fraisage standard. Parfait pour tous les travaux de toupillage « classiques ». L'arbre de toupie puissant permet d'obtenir d'excellents résultats dans chaque angle indépendamment du matériel.



Système de changement de l'arbre de toupie MF

En un tour de main, vous changez le diamètre de l'arbre de toupie sans perdre les réglages.

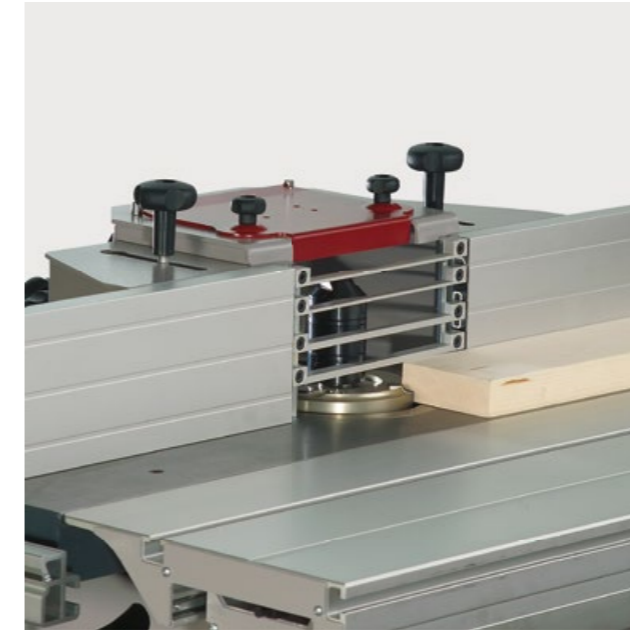
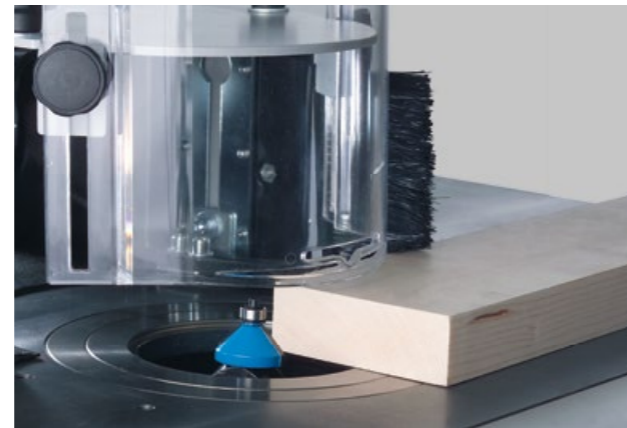

Barrettes de sécurité

Les barrettes de sécurité assurent un support continu de la pièce le long du protecteur de toupie (équipement optionnel).



Système MULTI-réglages

Équipement professionnel : guide protecteur de toupie « 220 » pour outil d'un Ø max. de 220 mm, système MULTI-réglage pour guide protecteur de toupie « 220 » pour un guidage parallèle et un réglage rapide.

Guide de fraisage : manipulation simple, précise et sécurisée

Le guide de fraisage Hammer peut accueillir des outils de fraisage d'un diamètre allant jusqu'à 220 mm. Les deux rails de butée en aluminium anodisé sont ajustables au diamètre de l'outil de fraisage correspondant. La zone de réglage pour la réception des copeaux lors du fraisage peut être sélectionnée entre -5 et +25 mm au-dessus du rail de butée de l'agrégat de fraisage. Le diamètre du raccord d'aspiration pour l'aspiration sur le guide protecteur de toupie est de 120 mm. Des règles de sécurité dans le guide de sortie veillent à maintenir une surface de contact continue et à davantage de sécurité lors des travaux de fraisage.

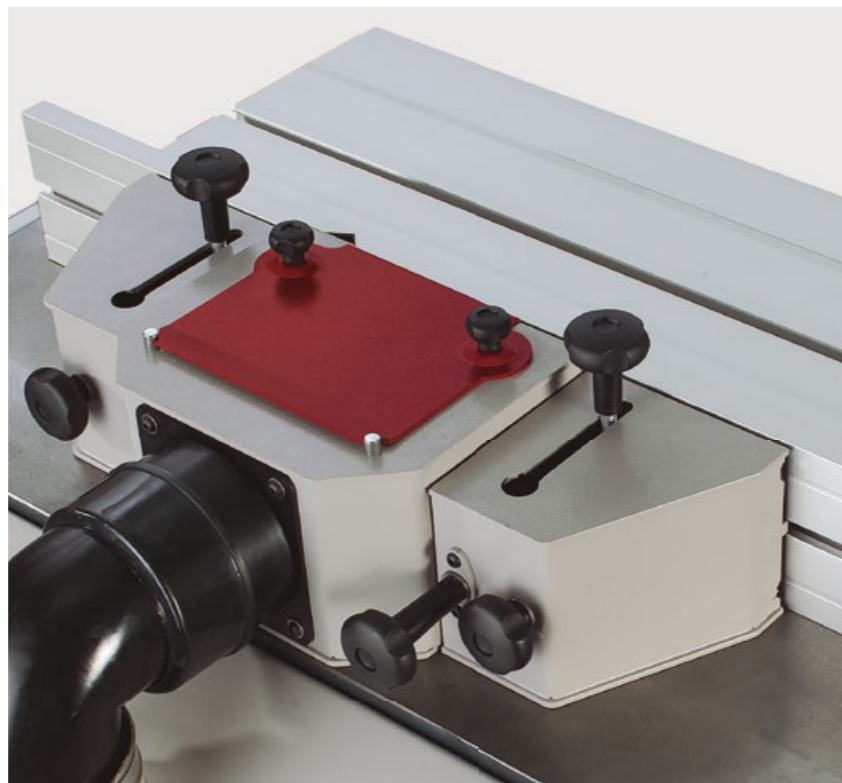

Des moteurs puissants - la meilleure transmission de puissance

La transmission de puissance du moteur vers l'arbre de scie circulaire ou l'arbre de toupie s'effectue au moyen d'une grande courroie à Poly-V. La forme en V de la surface de contact de la courroie d'entraînement sur la poulie réduit le patinage et assure une meilleure transmission d'énergie du moteur vers l'arbre de toupie et l'arbre de scie circulaire.

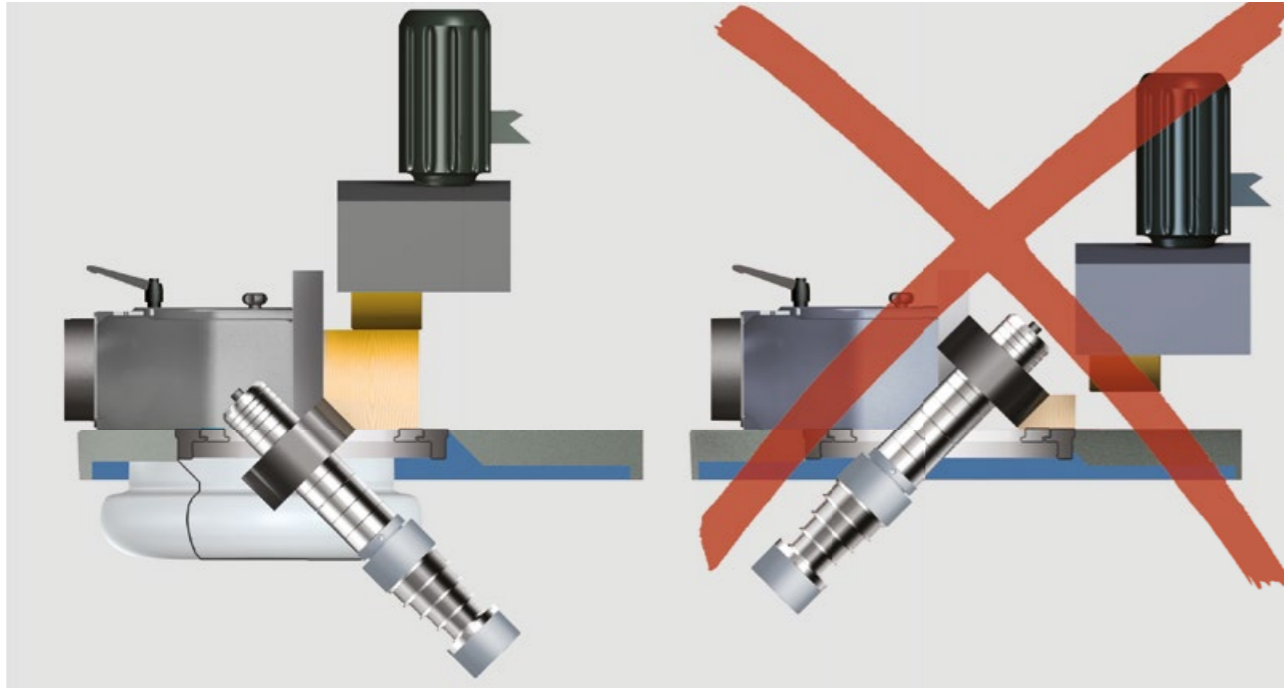

Le système Felder permet une véritable inclinaison vers l'arrière de l'arbre de toupie et ce avec un grand confort d'utilisation:

- » Travail sûr
- » Permet toutes les tailles de pièces à usiner
- » Compatible avec un entraîneur sans aucun problème
- » Résultat d'usinage parfait
- » Parfait dégagement des copeaux



Entraîneur

Les travaux standard sur la toupie sont précis et propres grâce à l'entraîneur

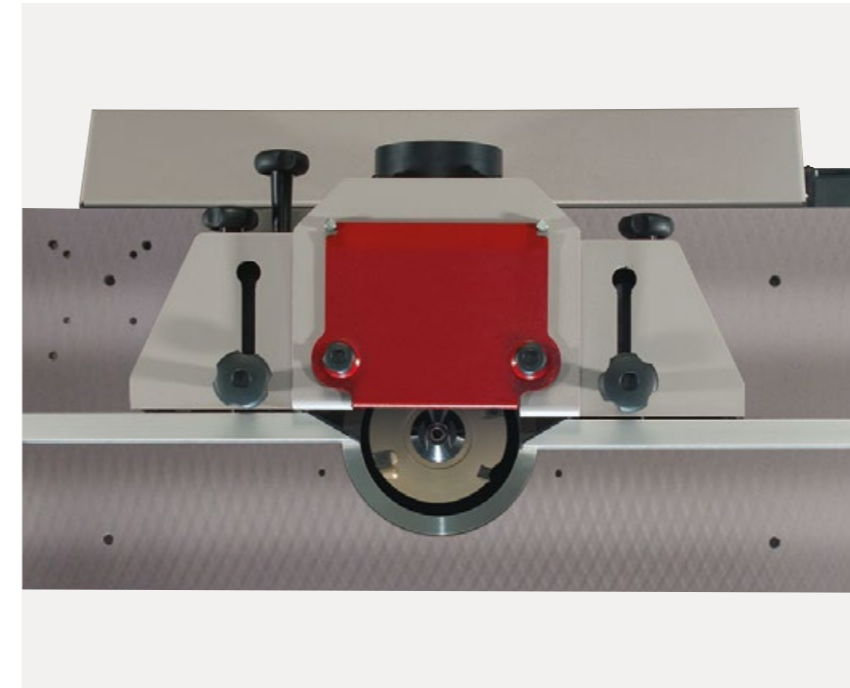

Fonte massive - la table de fraisage Hammer

Absolument anti-vibration, précise sur tous les travaux de fraisage : la table de fraisage en fonte grise est rainurée et ultra résistante à la torsion. Avec ses 180 mm, l'ouverture de la table de fraisage permet l'utilisation de larges diamètres d'outils en même temps. Des trous de fixation préparés avec un filetage permettent le montage rapide d'un entraîneur.

Faible encombrement – mobilité dans chaque atelier

Les machines Hammer sont une véritable merveille en matière d'espace. Grâce à sa conception parfaite, une machine Hammer peut trouver sa place dans n'importe quel atelier, aussi petit soit-il. En cas de besoin, un dispositif roulant - adaptable sur chaque Hammer - permet de déplacer la machine et de gagner ainsi de l'espace supplémentaire.



Caractéristiques techniques

Equipement électrique		F3
001	3x 400 V tension du moteur	S
002	Tension du moteur 3 x 230 V	W
003	Tension du moteur 1 x 230 V, puissance moteur 4,0 CV (3,0 kW) S6/40 %	O
004	Fréquence du moteur 50 Hz	S
005	Fréquence moteur 60 Hz	W
007	Puissance moteur 4,0 CV (3,0 kW) S6/40 %	S
008	Puissance moteur 5,5 CV (4,0 kW) S6/40 %	O
11	Toupie avec rotation à droite et à gauche	O
28	Système d'arrêt d'urgence supplémentaire	O
Agrégat de l'arbre de toupie et guide de toupie		
100	Arbre de toupie Ø 30 mm, hauteur utile 100 mm	S
101	Système de toupie MF - arbre de toupie échangeable Ø 30 mm, hauteur utile 100 mm	O
102	Système de toupie MF - arbre de toupie échangeable Ø 32 mm, hauteur utile 100 mm	O
103	Système de toupie MF - arbre de toupie échangeable Ø 35 mm, hauteur utile 100 mm	O
104	Système de toupie MF - arbre de toupie échangeable Ø 1¼", hauteur utile 100 mm	O
105	Système de toupie MF - arbre de toupie échangeable de Ø 50 mm, hauteur utile 100 mm	O
108	Système de toupie MF - arbre de toupie échangeable avec entrée pour pinces de serrage	O
113	Système multi-réglages avec rails 450 mm	O
-	Vitesse de rotation 3000/6000/8000/10.000 t/min	S
-	Guide de toupie 220 pour Ø d'outils maxi. 220 mm	S
-	Inclinaison de l'arbre de toupie de 90° à 45°, échelle graduée	S
-	Diamètre d'outil maxi. peut être abaissé à 90°	180 mm
Chariots de tenonnage anodisés		
130	Chariot de tenonnage 800 mm	S
131	Chariot de tenonnage 1250 mm	O
132	Chariot de tenonnage 2000 mm	O
Tables coulissantes et butées de longueur		
160	Table coulissante 1300	O
163	Dispositif de graduation pour table coulissante (#160/161)	O
164	Guide de coupe d'onglet 900 mm pour tous les chariots coulissants	O
165	Rallonge de guide télescopique de 750 mm pour guide de coupe d'onglet (#164)	O
166	Guide de coupe d'onglet 1300 mm pour table coulissante 1100 (#160)	O
Généralités		
-	Poids kg (pour un équipement moyen) brut	350
-	Dimensions de la table en mm	950 x 730 mm
Accessoires importants		
210	Dispositif de déplacement sans timon	O
211	Timon	O
221	Préparation pour transport maritime	O

Gamme de produits

Machines combinées
C3 31



Machines combinées
C3 41



Scies circu-
laire-toupies B3



Raboteuses et dégauchisseuses A2, A3



Scies circulaires
et scies circu-
laire à format
K2, K3, K4



Toupie F3



Scies à
ruban



Groupe d'as-
piration à sac



Hammer®

Hammer Fonctionnalité et fiabilité à des prix abordables

Depuis 1997, Felder Group fabrique des machines haut de gamme mais à prix abordable de la marque Hammer pour le travail du bois, destinées aux bricoleurs et aux petites entreprises. Leur finition est stable, durable, compacte et précise. Des produits de qualité qui font du travail du bois un authentique plaisir.

FELDER GROUP

KR-Felder-Straße 1
A-6060 HALL in Tirol

Ⓡ Tel. 04 72 14 94 74

www.hammer.fr

[Contact](#)

Ⓡ Tel. 051 70 54 66

www.hammer.be

[Contact](#)

Ⓡ Tel. 0866 922 8879

www.hammer.ca

[Contact](#)

Ⓡ Tel. 044 872 5100

www.hammer.ch

[Contact](#)