

FORMAT 4®

creator 950

KOMPLETTBEARBEITUNG
IM INNENAUSBAU
AUF NUR 5 M²

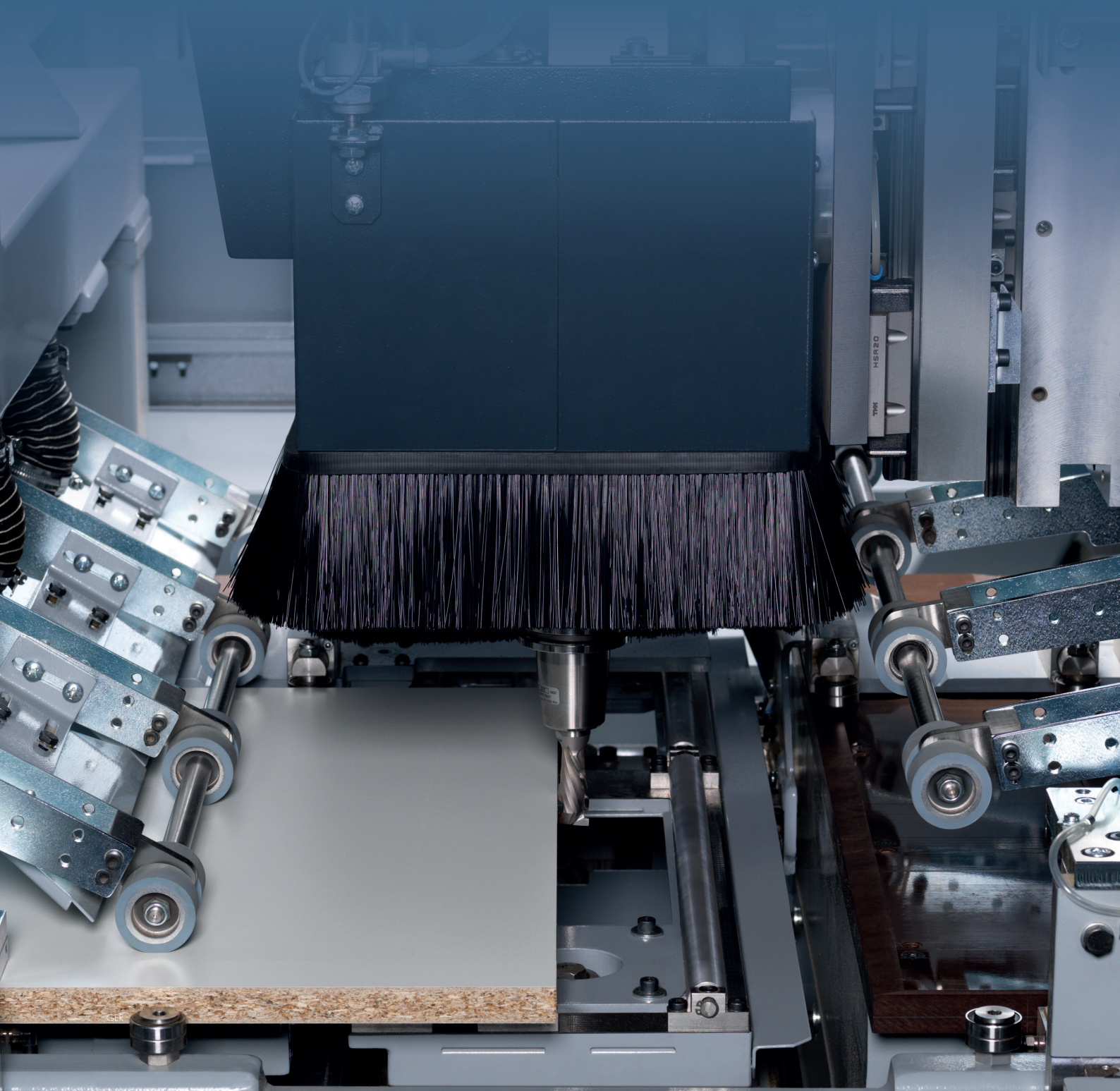

FORMAT 4®



Komplettbearbeitung im Innenausbau auf nur 5 m²



creator 950

- » Komplettbearbeitung im Innenausbau auf nur 5 m²
- » Einfach programmieren – schnell simulieren – effizient produzieren
- » Alles inklusive: 4-seitiges Formatieren im Standard
- » Traditionelle Bearbeitung von oben – einfachste Beschickung
- » Gleich loslegen: maximale Produktivität ohne Rüstzeiten
- » **F4[®]Solutions**_{ready}

Die Format4 creator 950 in umfangreichen Ausstattungsvarianten – Ihre CNC-Maschine für individuelle Herausforderungen in der Holzbearbeitung.

Effiziente CNC-Bearbeitung zu einem fairen Preis, dieser Grundsatz steht bei der creator-Maschinenreihe im Mittelpunkt. Alle Modelle verfügen über eine attraktive Ausstattung mit modernster CNC-Technologie und können mit individuellen Ausstattungen auf spezifische Bedürfnisse angepasst werden.

Die creator 950 ist nicht nur ein einfacher und sicherer Einstieg in die CNC-Welt sondern dient auch der Entlastung Ihrer CNC-Bearbeitungszentren.

Ihre Vorteile auf einen Blick:

- » Geballte CNC-Technologie auf nur 5 m² Aufstellfläche
- » Alles inklusive: 4-seitiges Formatieren im Standard
- » Gleich loslegen: Maximale Produktivität ohne Rüstzeiten
- » Keine Sauger- und Konsolenpositionierung
- » Einsatz vom Innenausbau bis zur Zimmertür
- » Traditionelle Bearbeitung von oben – einfachste Beschickung
- » Intuitive Steuerung per Bedienpult
- » Leicht verständliche Software
- » Bestes Absaugergebnis
- » High-End zum Bestpreis in jeder Ausstattung
- » Korpusbearbeitung mit Lamello Clamex-P

FORMAT4 Premium-Maschinen für Premium-Ansprüche

- | | |
|---|---|
| <ul style="list-style-type: none"> » Konstante Höchstleistung im industriellen Dauerbetrieb » Kundenspezifisch optimierte Produktionslösungen » Massivste Bauweise mit Premium-Komponenten » Variantenreiche Ausstattungspakete mit High-Tech-Lösungen » Vollendete Maschinenbaupräzision » Premium-Bedienkomfort | <ul style="list-style-type: none"> » Prämiertes Design » Qualität und Präzision aus Österreich » Kompromisslose Produktivität » Perfektes Dienstleistungspaket vor, während und nach dem Kauf » Automatisierungslösungen » Software und Maschine aus einer Hand » Maßgeschneiderte Finanzierungslösungen |
|---|---|

Die wichtigsten Highlights auf einen Blick

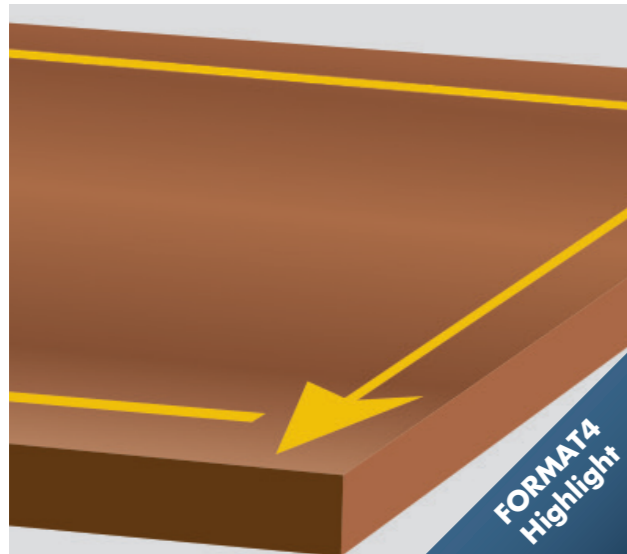

4-seitiges Formatieren

Das Fräsaggregat ermöglicht die 4-seitige Umfräsung und die Anfertigung von Ausschnitten im Plattenmaterial sofern die rechtwinklige Kontur des Werkstücks an der Außenkante beibehalten wird.

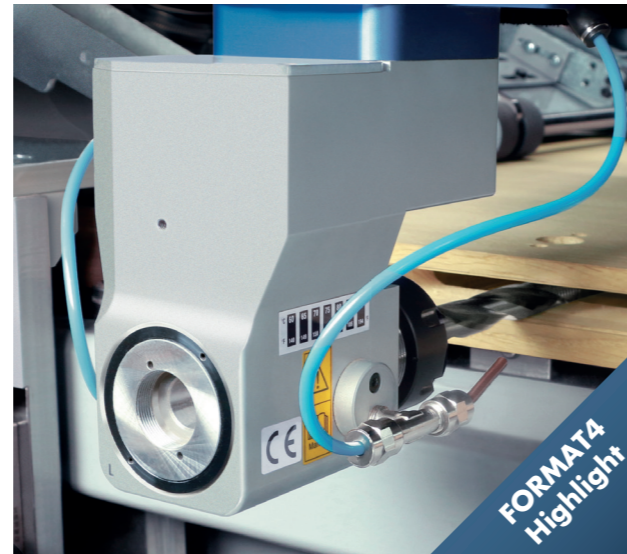

Vielseitig mit Aggregaten einsetzbar

Bleiben Sie in Ihren Anwendungen flexibel durch den standardmäßigen Einsatz von Aggregaten. Zudem besitzt die Frässpindel der creator 950-Serie eine Druckluftschnittstelle, wodurch die Aggregate während der Bearbeitung über eine Blasfunktion verfügen. Die Standzeit des Fräasers kann somit erhöht, sowie der Abtransport der Späne in Nuten sichergestellt werden.

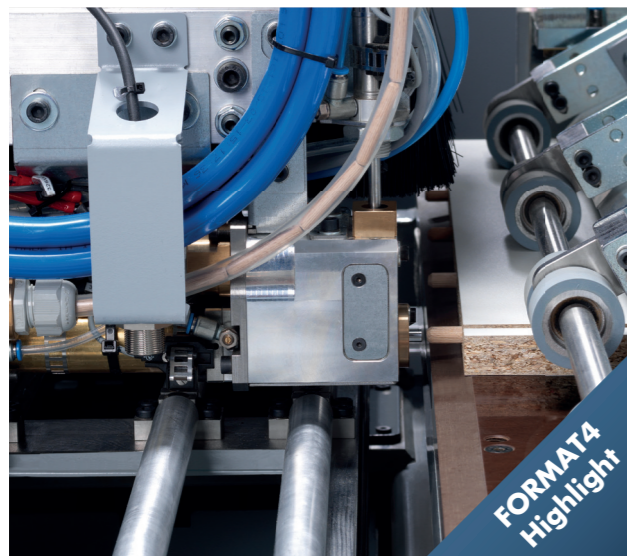

Dübel-Aggregat in X-Achse

Das Dübel-Aggregat treibt die Dübel automatisch und präzise in beide Richtungen der X-Achse ins Werkstück ein.

FORMAT 4®

Details

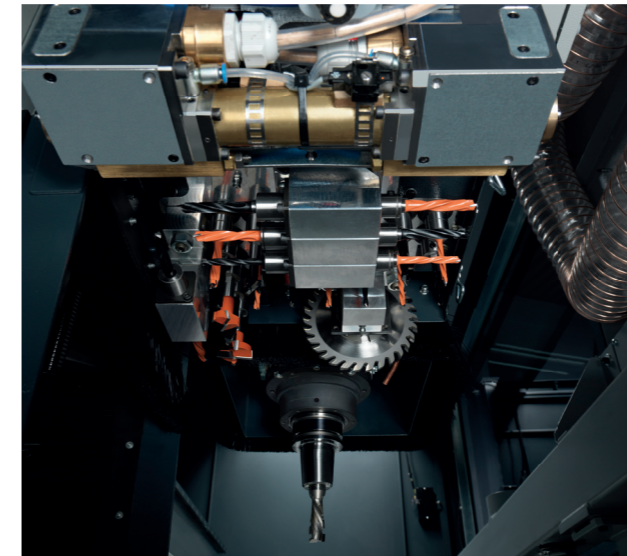

Hauptspindel und Bohrkopf stufenlos angetrieben

Die 12 kW Hauptspindel bietet echte Höchstleistung und ermöglicht die Bearbeitung verschiedenster Materialien. Der serienmäßige DH17 Bohrkopf sorgt für eine flächendeckende Abarbeitung von Werkstücken. Optional kann die Maschine mit einem DH25 Bohrkopf ausgestattet werden.

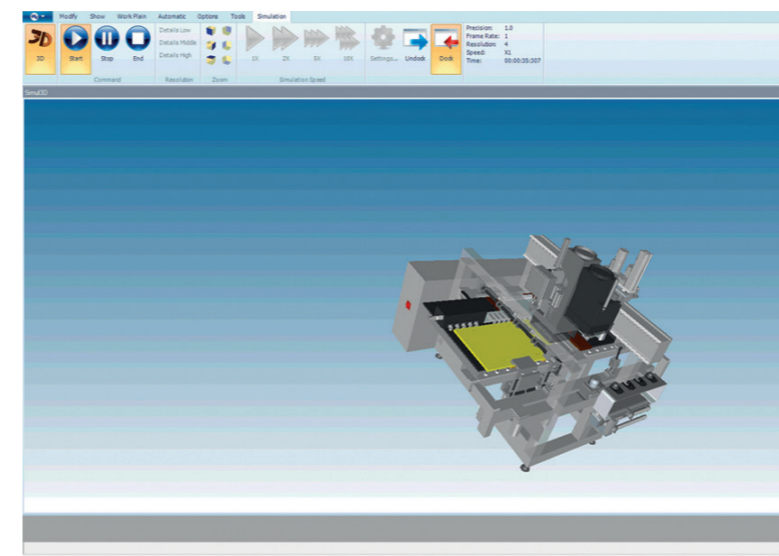

Woodflash-Steuerung

Die schnelle und intuitiv steuerbare Programmierung ist eine der Schlüsseltechnologien bei Format4. Damit rechnet sich der kosteneffektive Einsatz Ihrer creator 950 bereits ab Losgröße 1. Dank modernster Format4 Softwaretechnologie erstellen Sie CNC-Bearbeitungsprogramme einfach und schnell. Die grafische Bedienoberfläche liefert Ihnen dabei die dreidimensionale Darstellung jeder Eingabe. So erhalten Sie zu jeder Zeit ein visuelles Feedback aller Eingaben.

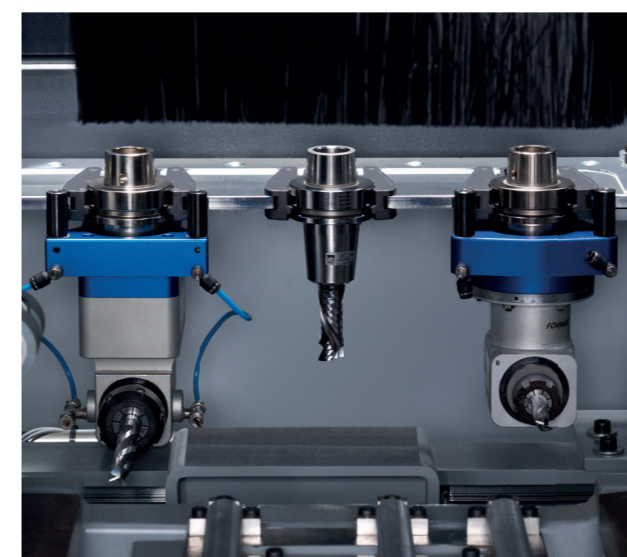

4-fach Linear-Wechsler

Der 4-fach Linear-Wechsler garantiert einen schnellen Werkzeug- und Aggregatwechsel.

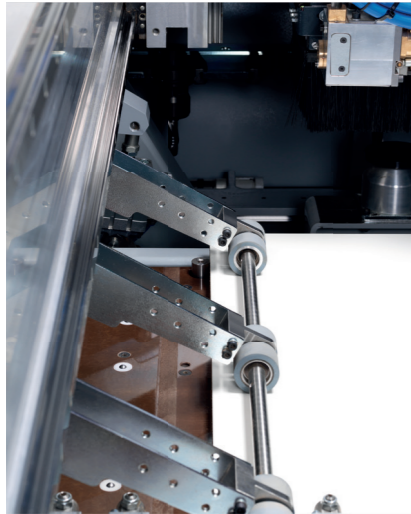

2. Anschlagreihe für lange Werkstücke

Das einfache Handling von langen Werkstücken wird durch eine zweite Anschlagreihe erleichtert.



Rückseite entladen

Die Werkstücke können auf der Hinterseite entladen werden. Binden Sie Ihre creator optimal in den Produktionsfluss ein.

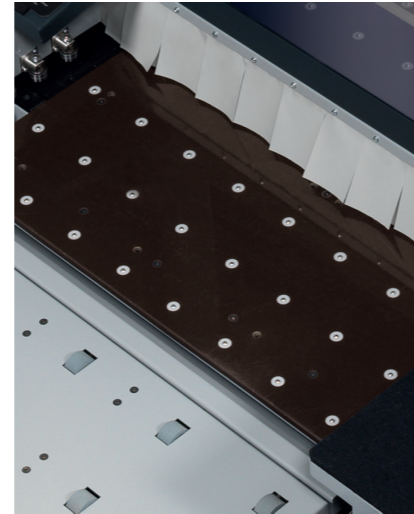

Tischauflage

Im Standard ist die creator 950 mit einem Phenolharztisch ausgestattet. Bei empfindlichen Oberflächen garantiert der Luftkissentisch einen absolut schonenden Materialtransport.



Werkstücktransport liegend – Bearbeitung von oben

Das liegende Bearbeitungskonzept der creator 950 überzeugt auf den ersten Blick. Auch schwerste Werkstücke können im Ein-Mann-Betrieb komfortabel bearbeitet werden. Gängige Transporthilfen wie der höhenverstellbare Felder Arbeitstisch FAT 300/300S/500S erleichtern das Materialhandling vor und nach der Maschine.

FORMAT 4®

Klammerantrieb

Der zweifache Klammerantrieb erfolgt auf der X-Achse. Die Klammern werden einzeln über eine bombierte Zahnstange angetrieben und geführt. Längere Werkstücke können dynamisch umgespannt werden, um diese schneller zu bearbeiten.



Tischverlängerung

Besseres Handling von größeren Formaten über 1400 mm Länge bietet auf Wunsch die Rolltischverlängerung, die auch mit einem Luftkissentisch ausgestattet werden kann.

Vertikalrollen

Zuschaltbare Vertikaldruckrollen garantieren eine präzise Bohr- und Fräsbearbeitung in der Bauteiltiefe.

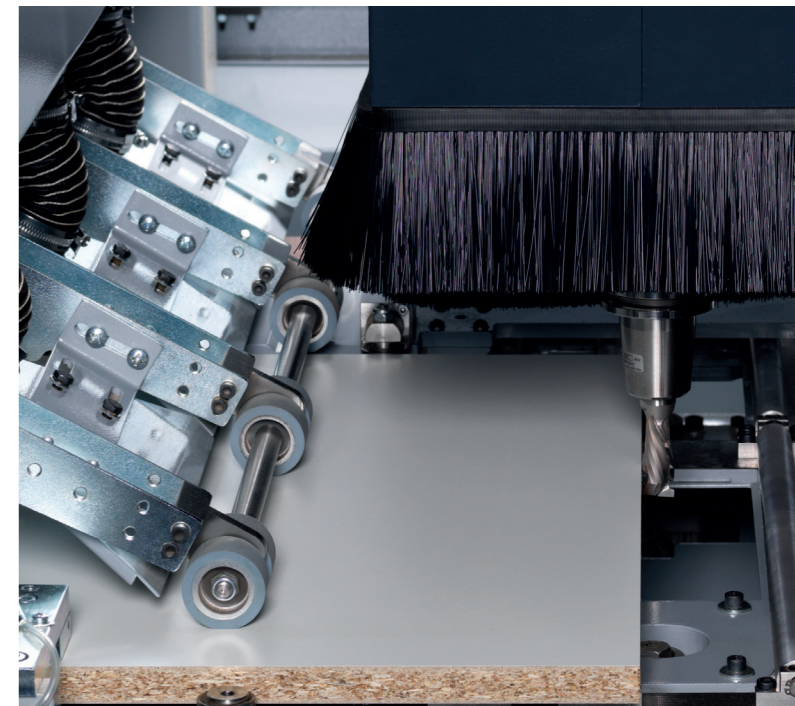



Vorschub

Die stufenlose Vorschubgeschwindigkeit garantiert höchste Arbeitsqualität in verschiedensten Materialien.

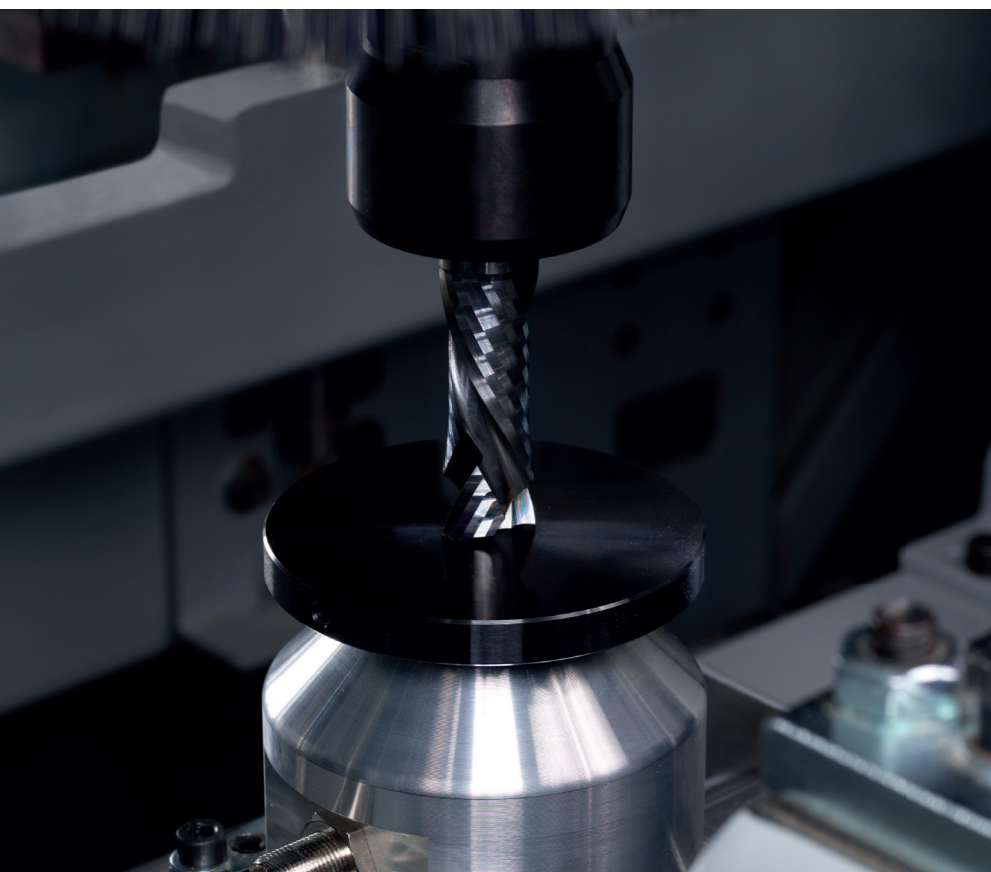

Automatisches Werkzeug-Längenmesssystem

Die automatische Längenmeseinheit ermittelt die Werkzeuglänge hundertstel millimetergenau direkt in der Maschine. Messfehler des Maschinenbedieners sind somit ausgeschlossen.



Mobile Dübelstation

Schnelle Rüstzeit der mobilen Dübelstation.

Zusätzliche Abdichtung

Für die Arbeit mit abrasiven Stoffen können auf Wunsch alle Führungen zusätzlich abgedichtet werden.



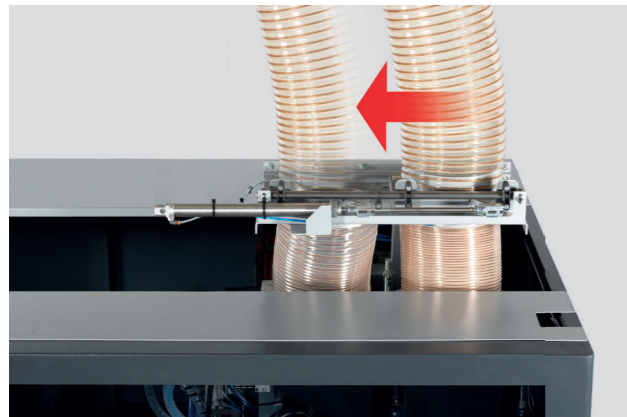

Einsatzgesteuerte Absaugstutzen

Durch die automatische Steuerung des Absaugstutzens wechselt die volle Absaugleistung immer zwischen Bohrkopf und Hauptspindel, je nachdem was gerade eingesetzt wird. So ist ein effizientes Absaugergebnis garantiert.

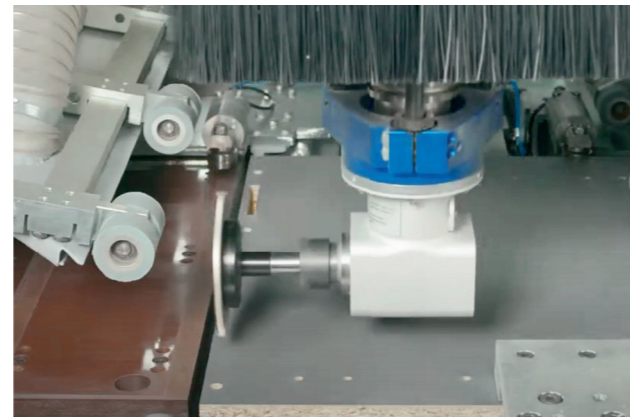

Korpusbearbeitung mit Lamello Clamex-P

Der zweifache Klammerantrieb erfolgt auf der X-Achse. Die Klammern werden einzeln über eine bombierte Zahnstange angetrieben und geführt. Längere Werkstücke können dynamisch umgespannt werden, um diese schneller zu bearbeiten.

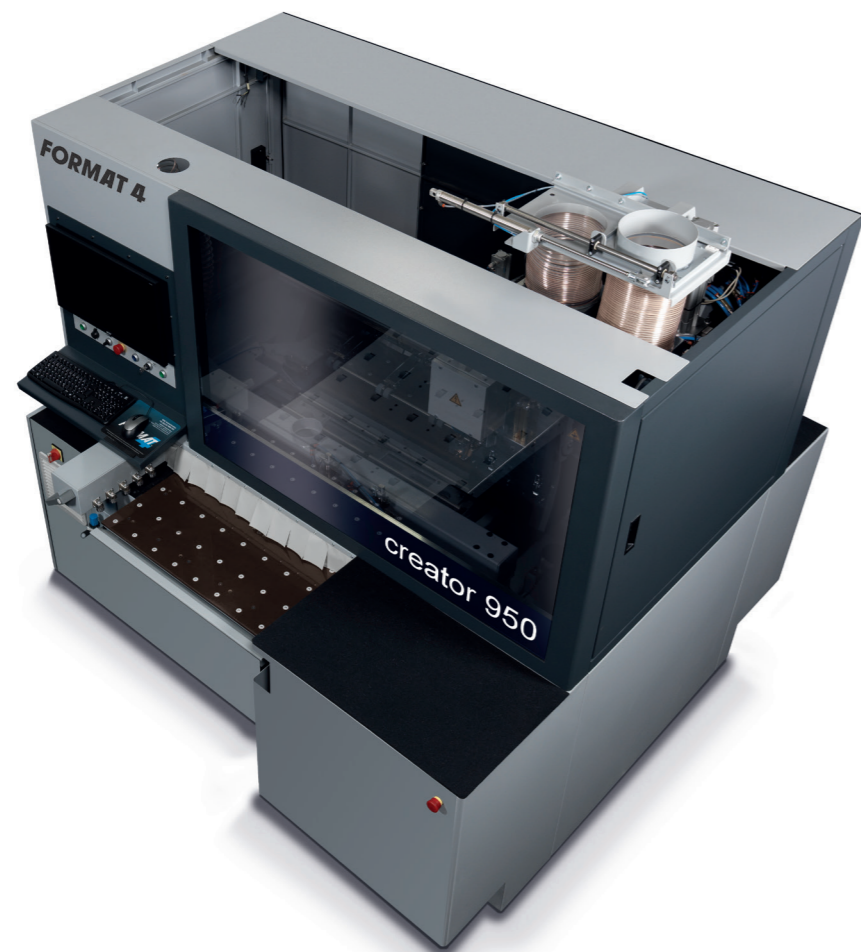

Lieferprogramm

Kreis- & Formatkreissägen

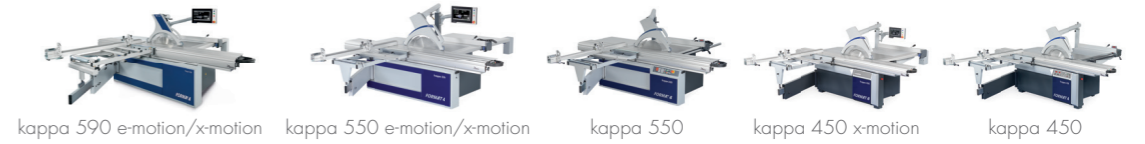

Fräsmaschinen

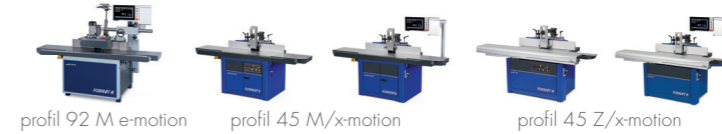

Hobelmaschinen



Kantenanleimmaschinen



Breitbandschleifmaschinen & Bürstmaschine



CNC-Bearbeitungszentren



CNC-Nesting Bearbeitungszentren



Plattenaufteilsägen



Vakuum-Plattenheber Returnsysteme Beschickungseinheiten



FORMAT 4®

FORMAT4. Kompromisslose Kompetenz für höchste Ansprüche.

Die Premiummarke der Felder Group erfüllt seit 2001 die höchsten Ansprüche professioneller Anwender. Die maßgeschneiderten High-Performance Lösungen sind kompromisslos innovativ, bieten höchsten Bedienkomfort und absolute Produktivität.

FELDER GROUP

KR-Felder-Straße 1
A-6060 HALL in Tirol

- Ⓐ Tel. 05223 55306
www.format-4.at
[Kontakt](#)
- Ⓓ Tel. 089 383 804-68
www.format-4.de
[Kontakt](#)
- Ⓒⓗ Tel. 044 872 51 00
www.format-4-suisse.com
[Kontakt](#)
- Ⓘ Tel. 0472 832 628
www.format-4.it
[Kontakt](#)